



Plåttak - Lindab Coverline™

Monteringsanvisningar SRP 25

Willab Garden 2018-07

Produkt levererad av Lindab AB.

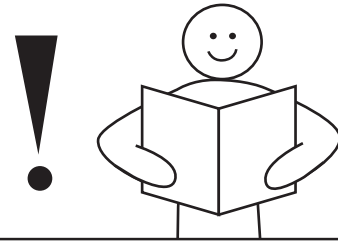

VIKTIGT!

Läs hela monteringsanvisningen innan du påbörjar monteringen! Följs inte anvisningarna kommer kanske produkten inte att fungera optimalt och garantin kommer inte att gälla.

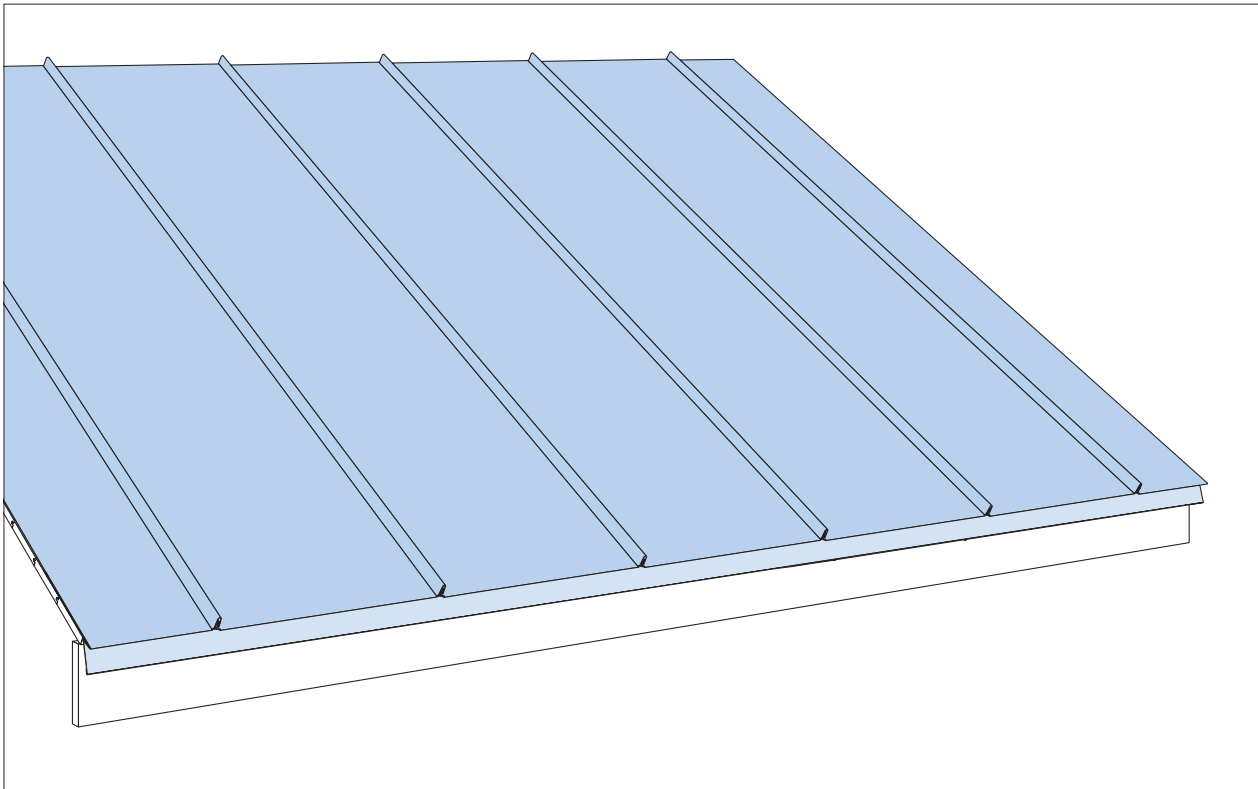

Tomtholmsvägen Östra Karup 269 21 Båstad SVERIGE
Tel 0431-686 00 • Fax 0431-686 10 • www.willabgarden.se

Förberedelser

Innan du börjar

Läs igenom hela monteringsanvisningen innan montage påbörjas för att bilda dig en uppfattning om vilka moment som behöver genomföras på just ditt tak och i vilken ordning dessa skall göras. Lindab SRP ska monteras på ett tätt undertak och kan monteras direkt på ett plant underlag eller läktat tak.

Infästningsanvisningar gäller för byggnader med total höjd på max 16 meter och som inte är belägna längs stränder, kalfjäll eller utpräglad slättlandskap. För fria takytor är montage väldigt enkelt. Om taket har mycket hinder eller kupor så krävs det mer av den som utför arbetet.

Lindab är en komplett leverantör av taksystem och takprodukter och kan förutom själva takplåten förse dig med takavvattningssystem, genomföringar, takbryggor, snörasskydd och takstegar.

Mottagning av varor

Börja med att kontrollera att leveransen är komplett enligt beställning och att allt som finns upptaget på fraktsedeln också är levererat. Gör sedan en översyn av produkterna och försäkra dig om att inget blivit fraktskadat. Om du upptäcker skador som skett under leveransen måste du omgående anmäla detta.

Lindab tar inte ansvar för kostnader i samband med utbyte av produkter som har monterats på annat sätt än vad denna monteringsanvisning visar.

Lossning av varor

Innan takplåtarna lyfts av skall träklossar placeras på marken med en meters mellanrum om inte varorna levereras i Lindabs originalemballage. Plåtarna kan förvaras ute under förutsättning att de monteras inom en månad. I annat fall bör de förvaras regnskyddat under tak.

Säkert arbete

Se upp med plåtarnas vassa kanter. Använd alltid arbetshandskar och skyddskläder. Använd säkerhetslina och skor med mjuka sulor vid arbetet på taket. Alla gällande säkerhetsbetsämnelser måste iaktas under arbetet med Lindab SRP.

Takunderlag

Kontrollera att underlaget är i gott skick innan du börjar montera ditt nya tak. Takprofilen skall monteras på tätt underlag och taklutningen måste vara större än 8 grader utan genomföringar. Om profilen läggs på bärläkt måste denna ha en bredd på minst 50 mm och avståndet mellan dem får maximalt vara 300 mm.

Skorsten och genomföringar

Beslagning kring skorsten bör göras av en plåtslagare för att säkerställa ett tätt och snyggt montage.

Genomföringar

Lindab har färdiga produkter för att göra olika typer av genomföringar på takytan. Se till att dessa hamnar i fria plåtfält och inte "bryts" av någon fals om detta är möjligt.

Takunderhåll

Taket hålls till största del rent och fritt från smuts genom att det sköljs av regnet. Löv och kvistar kan fastna i vinklar och bör rensas från dessa årligen. Om taket behöver tvättas görs detta lämpligen med en mjuk borste och varmt vatten. Högtryckstvätt kan användas under förutsättning att man inte använder för högt tryck.

Alla skador som går igenom ytskiktet bör omedelbart målas med bättringsfärg på det skadade stället.

Förberedelser

Arbetsplatsens utformning

Ett arbetsbord enligt bild förenklar arbetet med kapning och annan bearbetning av plåt detaljerna. På arbetsbordets båda gavlars fästs en regel (45x95) med längd 495 mm. De används för att lägga plåten över vid arbete med omvik etc. Se till att ha gott om plats bredvid arbetsbordet för de långa takplåtarna.

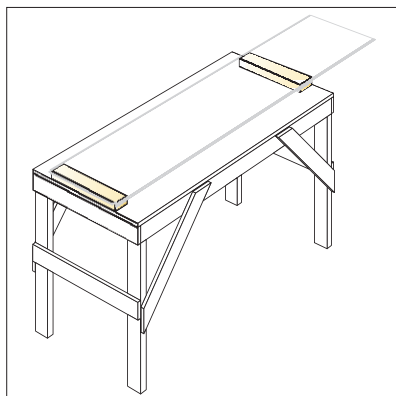

Tillpassning och kapning

Om plåten måste kapas, används förslagsvis plåtsax alternativt cirkelsåg med klinga avsedd för tunn plåt. Använd aldrig vinkelslip eftersom plåten då får stora sårytor och spånor bildas som kan fastna i ytbeläggningen och rosta. I anvisningen som följer har plåtsax används för kapning. Tänk på att använda både höger- och vänstersax för att få bästa resultat.

Installationsriktning

Börja alltid monteringen från takets högerkant. Av estetiska skäl bör en bedömning göras av om första plåten behöver längskapas för att få samma breddmått på sista plåten som den första.

Alternativt kan placeringen av genomföringar styra hur första plåten kapas. Man vill undvika att få genomföringar genom falserna. Behåll skyddsplasten på under hela monteringen.

Infästning

Det är viktigt att använda rätt infästningar för alla plåtkonstruktioner. När du använder infästningar från Lindab kan du vara säker på att de är avsedda för ändamålet och säkra att använda.

Till Lindab SRP är det tre olika skruvar som används. Skruv D14K används vid infästning av beslag mot stål, tex i överlapp. Skruv A13K används för infästning av beslag mot träunderlag.



Skruv V154 används för infästning längs vänsterfalsen mot underlagstaket och för montage av takfotsplåt.

Skruvarna placeras centriskt i de avlånga hålen. Skruven placeras c/c 300 mm.

Verktyg

För att montera taket behöver du följande verktyg.

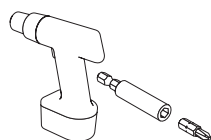

Skruvdragare och bits

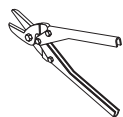

Plåtsax

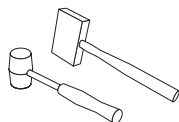

Plastklubba



Kniv

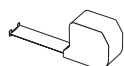

Måttband



Arbetshandskar och skor med mjuka sulor



Säkerhetslina

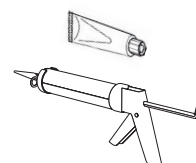

Tätningssmassa för tunnplåtsdetaljer

Teknisk information

Komponenter

SRP25 Bandtaksprofil – 0,6 mm

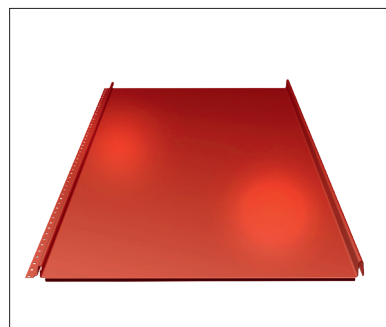
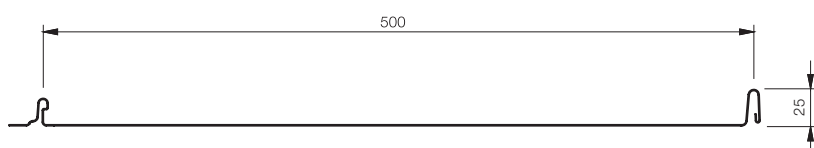

FSRP Fotplåt

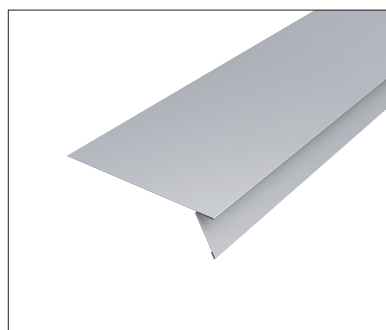
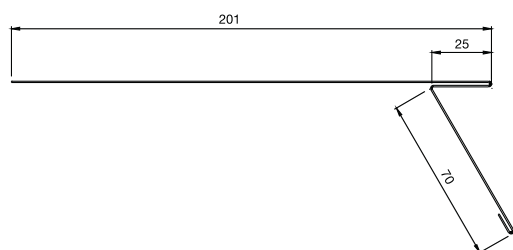

C1SRP25 Infästningsplåt

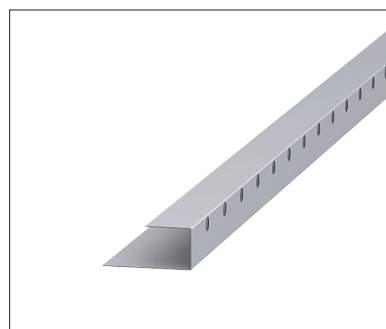
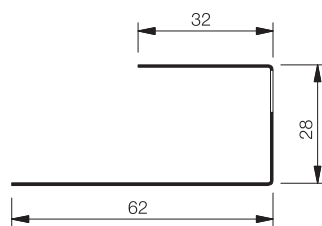

Teknisk information

Komponenter

C1MSRP25 Infästningsplåt mansardtak

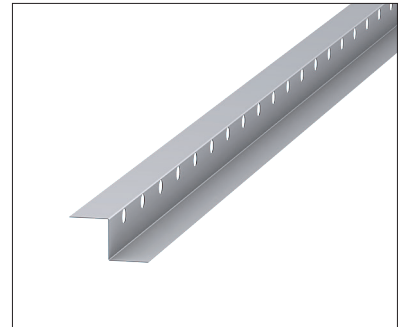
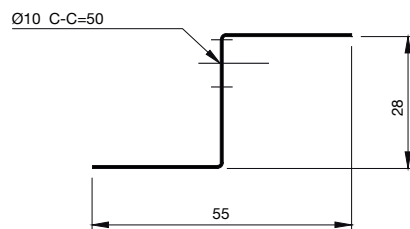

C2SRP Infästningsplåt

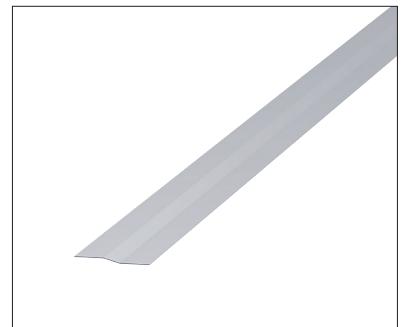
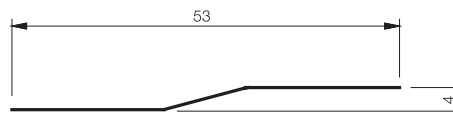

NP170SRP Nockplåt

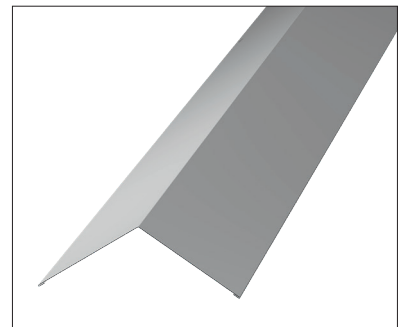
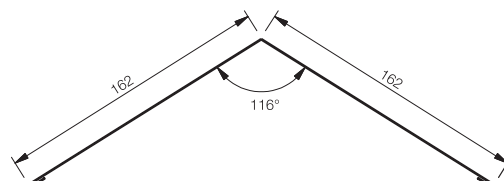

NPSRP Nockplåt pulpettak

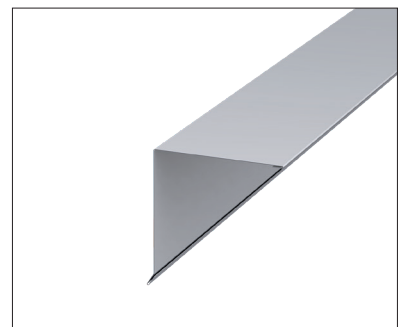
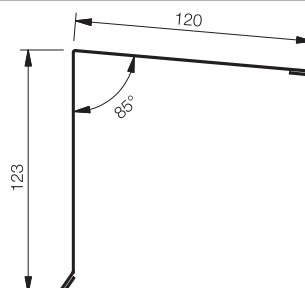

Teknisk information

Komponenter

VISRP25 Vindskivebeslag

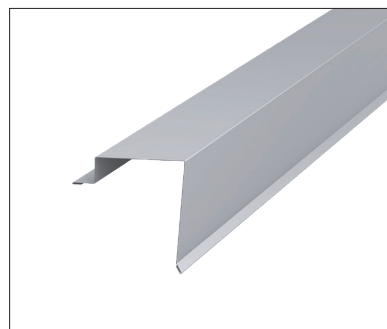
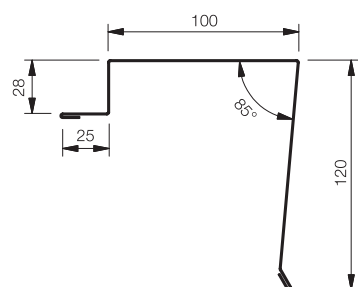

RD Rännalsplåt

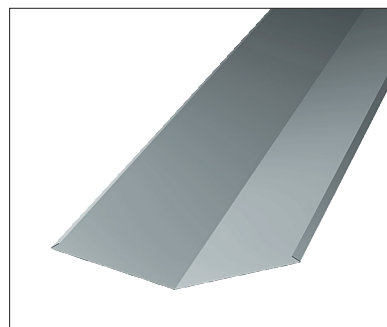
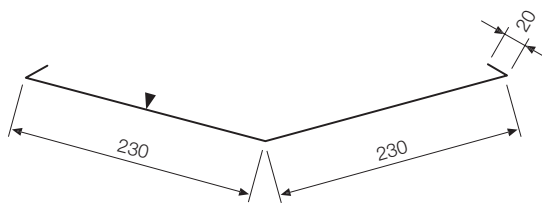

SLSRP25 Ståndskiva längs takfall

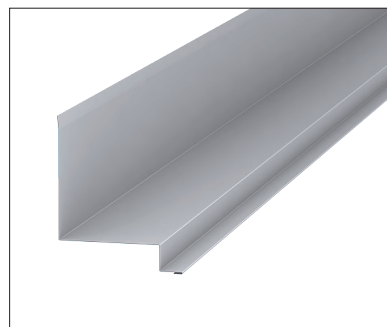
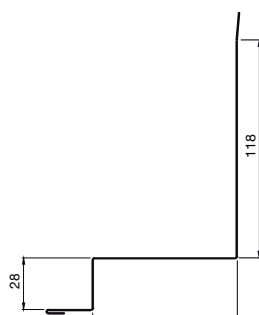

STSRP Ståndskiva tvärs takfall

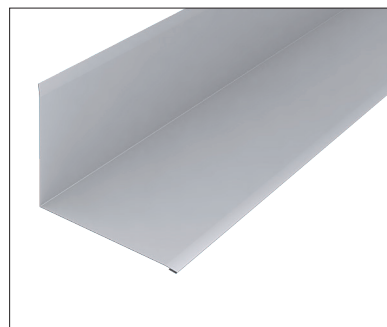
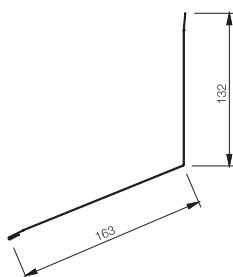

Teknisk information

Komponenter

OVKSRP Övergångsbeslag kupa

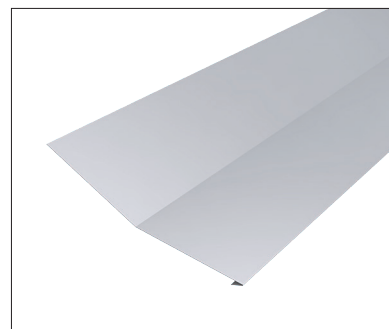
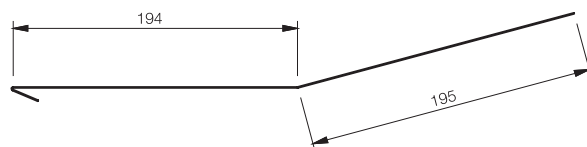

OVMSRP Övergångsbeslag mansard

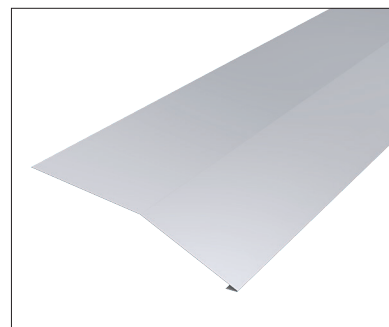
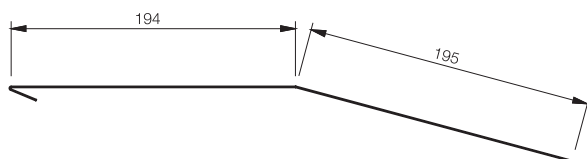

TBASRP Tätningslist

Tjocklek = 3 mm
Bredd = 20 mm

PD4 95 Polyetenduk

Tjocklek = 4 mm
Bredd = 95 mm

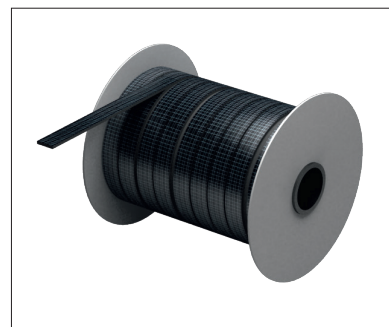

Montering – Lindab SRP

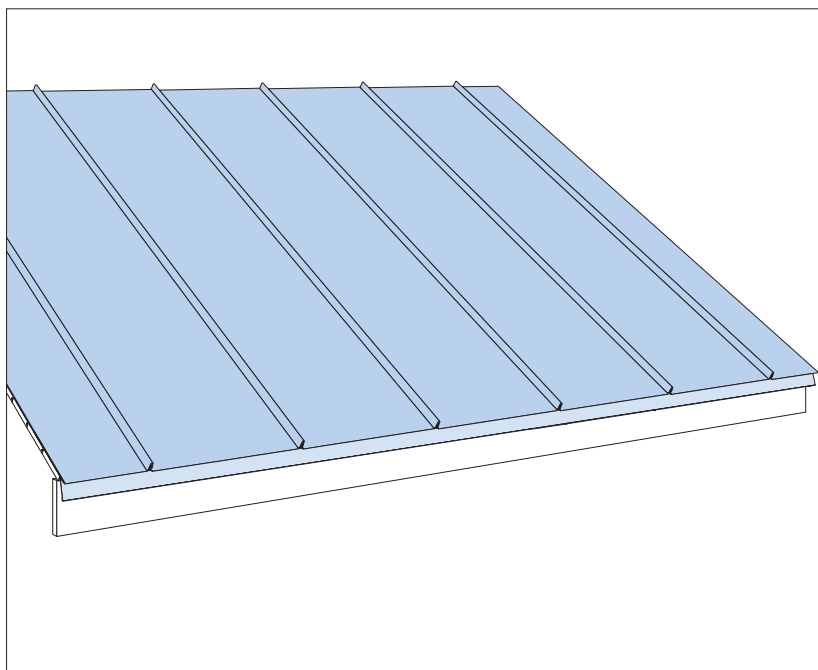
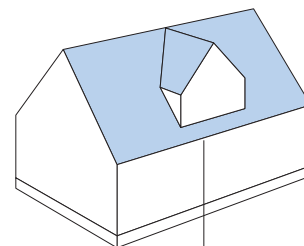

Förberedelser- Takfotsplåt

Har du valt isolering och inntak se sidan 15.

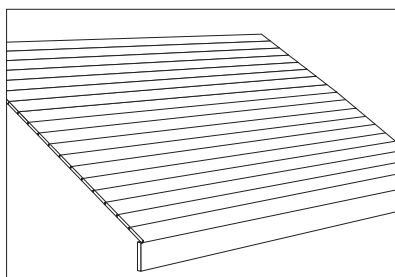

Spika fast råspontsluckorna i alla takstolarna.
Använd 75 mm spik.

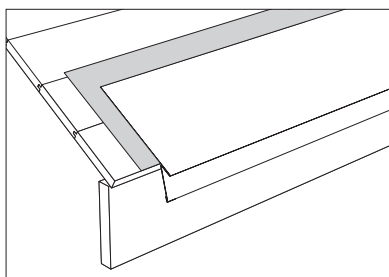

Vid montering av fotplåten, lägg en remsa med takfotsapp och fäst i råsponten. Fotplåten ska överlappa bakkanten på hänggrännen.

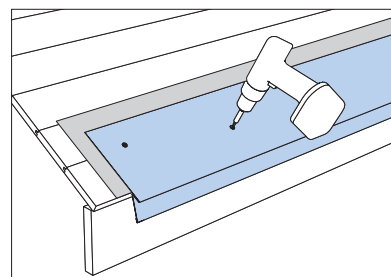

Se till att plåten placeras i rät linje längs med takkanten. Skruva i sicksack med 300 mm mellan infästningspunkterna.
Använd skruv V154.

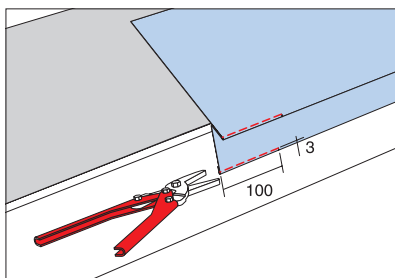

Skarvning av fotplåt utförs med 100 mm överlapp.

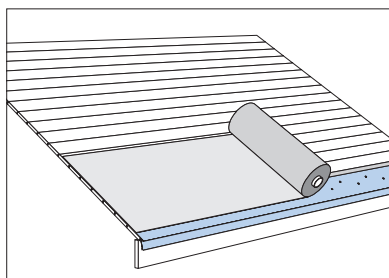

Lägg ut det skyddande underlaget på taket. Täck fotplåtens alla skruvar. Pappen spikas i sicksack i ovkant med 100 mm mellan infästningspunkterna. Pappen kan både klamras och spikas fast. Fortsätt med nästa remsa och överlappa remsan under. Dra av plasten så att den övre remsan klistras fast i den undre.

Montering – Lindab SRP

Takplåtstäckning

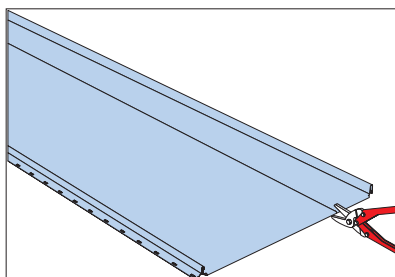

Första plåten som läggs längst ut till höger på taket måste antagligen långskapas för att få jämnt mått med sista plåten. Var noga med uträkningen av första och sista plåten.

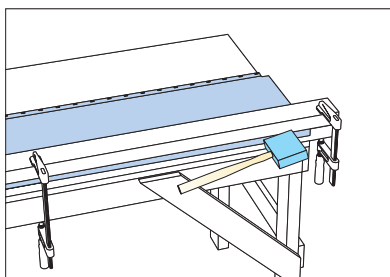

Innan första plåten läggs på plats ska den långskapade kanten vikas upp 25 mm.

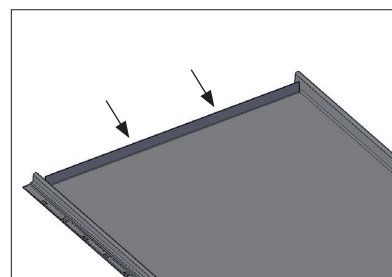

Vik upp plåten 25 mm i bakkant för att förhindra bakfall av vatten. Använd tång eller liknande.

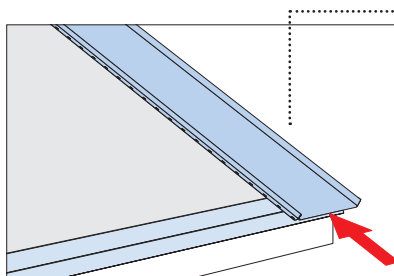

Placera den första plåten 20 - 30 mm från ytterkant och skjut upp mot fotplåten.

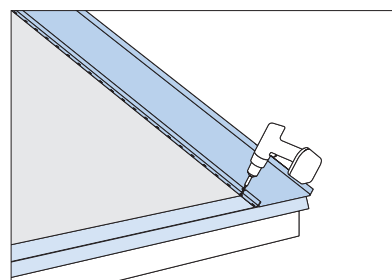
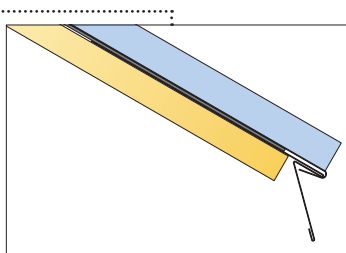

Fäst plåten med en skruv så injusteringen blir enkel.

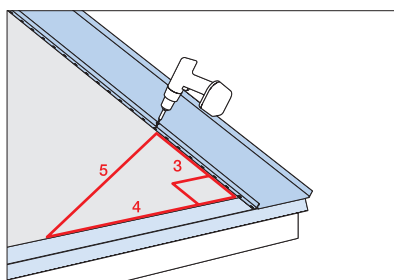

Justera in plåten så att den är absolut vinkelrät mot fotplåten. Skruva fast plåten med V154 centriskt i de avlånga hålen c/c 300 mm. Var noga med att skruva rakt ner så att skruvskallen inte sticker upp och orsakar märken i plåten.

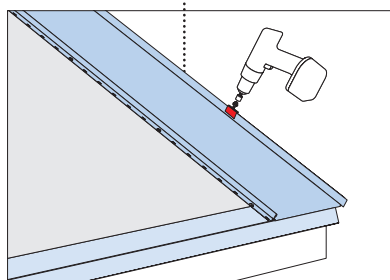

Montera fästbläck i ytterkant på c/c 600 mm. Använd skruv V154.

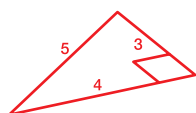
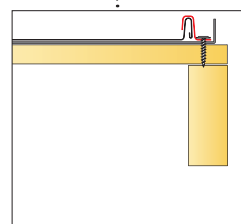

Pythagoras Sats:

Exempel: 1200 mm (3), 1600 mm (4) och 2000 mm (5).

Montering – Lindab SRP

Takplåt 2 osv...

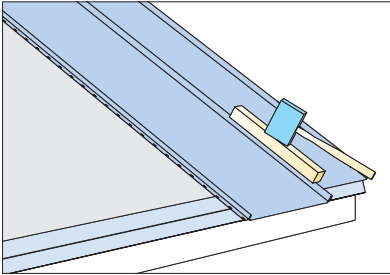

Placera plåten över föregående plåts fals och tryck till nederkanten något.

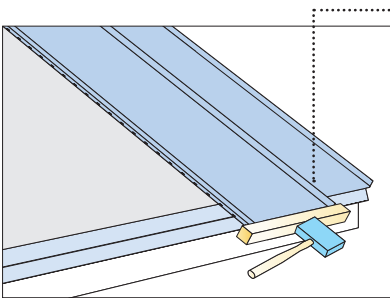

För upp plåtens omvikskant mot fotplåten.

Upprepa detta steg fast på motsatt sida när du kommer till sista plåten.

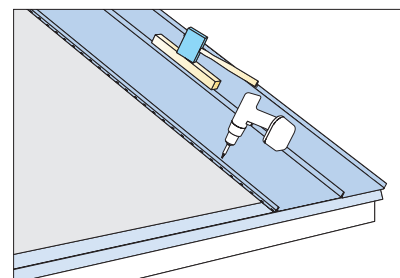
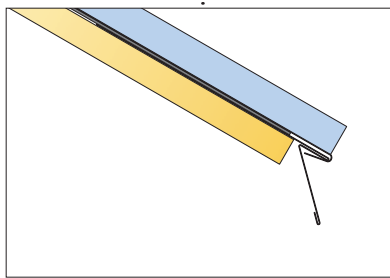

Klicka i falsen längs med hela plåtlängden. Använd plastklubba. Slå ev. upp plåten igen då den kan ha glidit ner. Fäst med skruv längs vänster fals c/c 300 mm. Upprepa tills hela taket är lagt. Vid behov klipps även sista plåten.

Montering – Lindab SRP

Vindskiveplåt

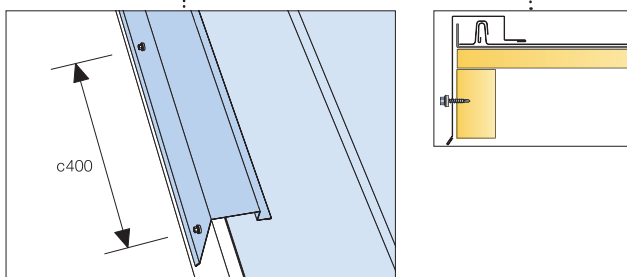

Fäst vindskivebeslag VISRP med skruv A13K c/c 400 mm.
Börja vidnocken. Skarvning utförs med 100 mm överlapp.

Nockplåt sadeltak

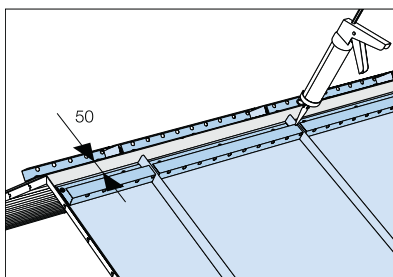

Fäst infästningsplåt C1SRP 50 mm från
ovankant med skruv V154 på båda sidor om
nocken. Vik ner plasten innan. Sätt gummilist
mellan infästningsplåt och takplåt. Var noga med
att sätta tätningsmassa vid varje fals.

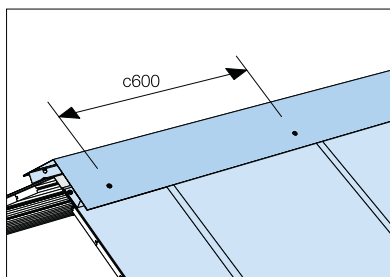

Nocken skall överlappa gavelplåten i start- och
slutpunkt. Använd skruv D14K max c/c 600 mm.
Skarvning utförs med 100 mm överlapp.

Montering – Lindab SRP

Föberedelser - rännalsplåt

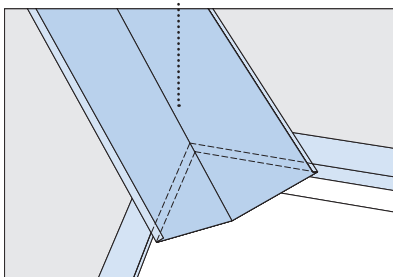

Placera rännalsplåten i takdalen och märk ut det som ska klippas bort. Se till att få 25 mm i klippmån för att kunna vika kanten runt fotplåten.

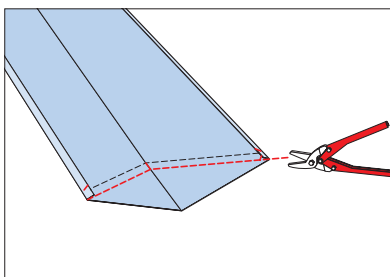

Använd plåtsax för att klippa ut takhörnet.

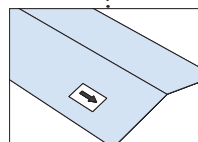

Tänk på att montera plåten rätt. Pilen på baksidan ska peka nedåt.

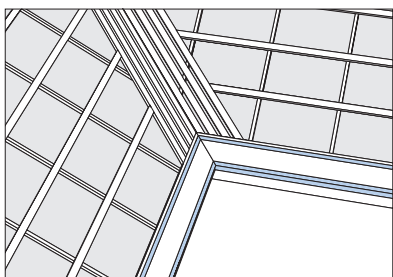

Vid läggning på läkt måste rännaldalen byggas upp till samma höjd som ovankant läkt på övriga taket.

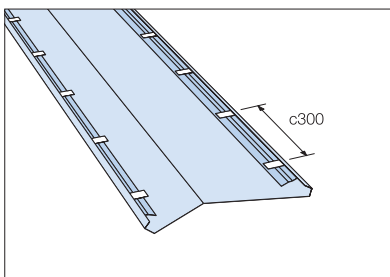

Placera infästningsplåtarna C2SRP längs med rännaldalens uppvikta kanter på båda sidor. Använd fästbleck c/c 300 mm längs med kanten.

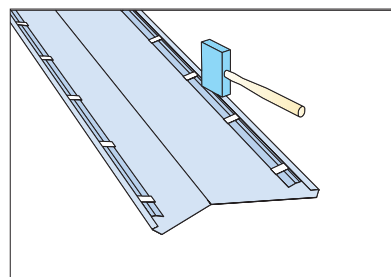

Fäst infästningsplåten genom att banka ner rännaldalens kant.

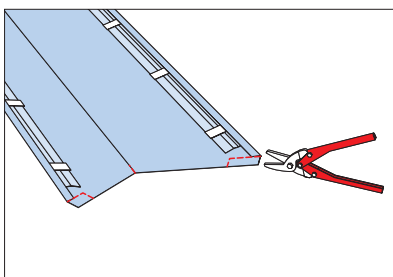

Gör urklipp för omvikskanten längst ner på rännalsplåten.

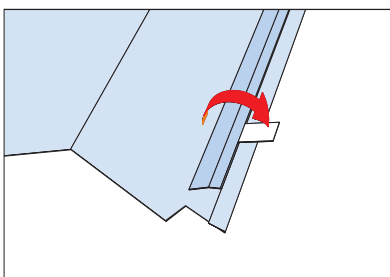

Vik över fästblecken över kanten. Dessa blir rännalsplåtens infästningspunkter i taket.

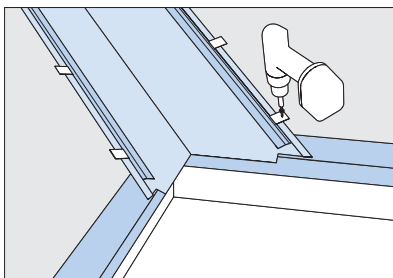

Placera rännalsplåten i dalen och fäst med skruv genom fästblecken.

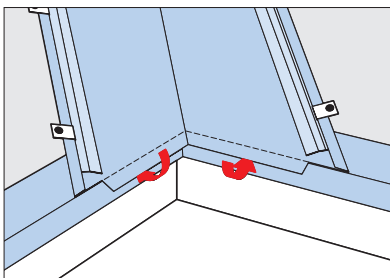

Vik om rännalsplåten i nederkant om fotplåten.

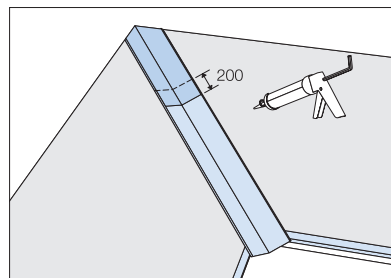

Vid längre rännaldal än 2000 mm överlappas profilerna med minst 200 mm. Använd tätningsmassa i överlappet.

Montering – Lindab SRP

Takplåtstäckning vid rännadal

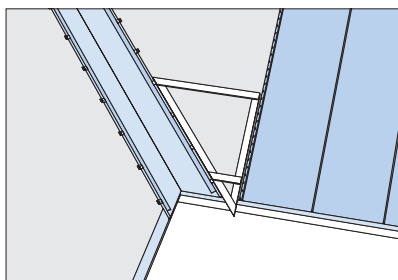

Mät ut vinkeln genom att göra en mall av träreglar.

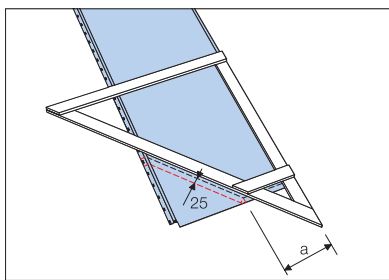

Placera vinkelmallen på plåten och märk ut. Tänk på 25 mm klippmån för omvikskant.

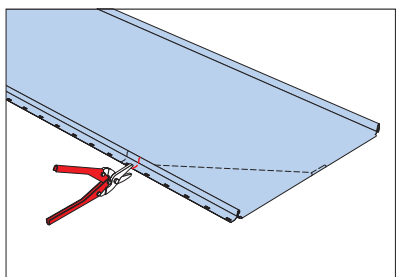

Klipp upp plåtens fals först.

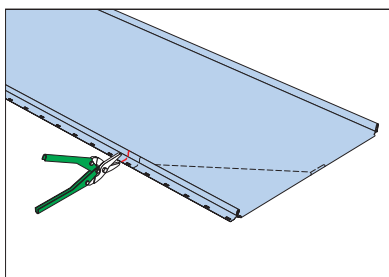

Det blir enklare om man använder vänster plåtsax också.

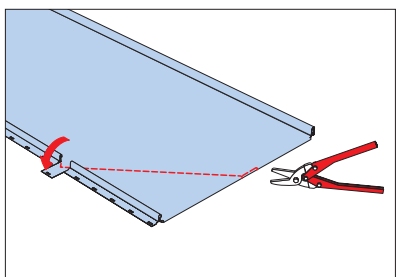
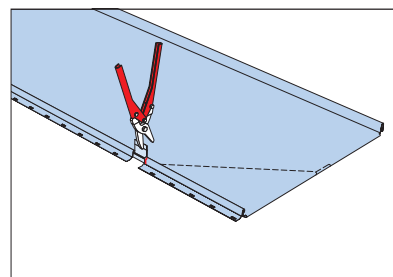

Bänd ner falsen urklipp och klipp vinkeln mot falsen.

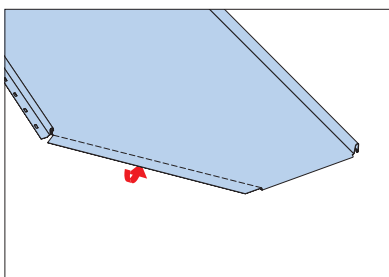

Se till att skapa omvikskanter på nederdelen.

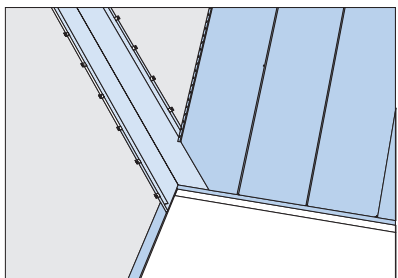

Placera plåten i rännaldalen och för in omvikskanterna runt fotplåten och rännaldalens infästningsplåt.

Montering – Lindab SRP

Takplåt 2 osv. vid rännadal

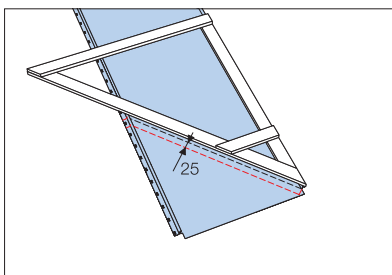

Använd vinkelmallen igen för att märka ut vinkeln. Tänk på 25 mm klippmån för omvikskanten.

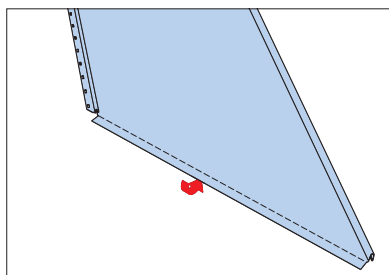

Vik nederkanten av plåten.

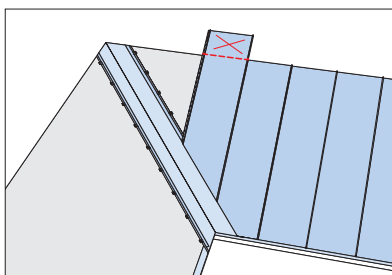

Placera plåten på taket och märk ut var den behöver kapas i ovankant.

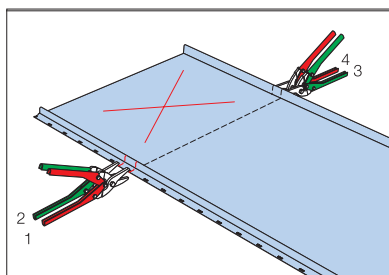

Använd vänster och höger plåtsaxar och klipp falsarnas plana del.

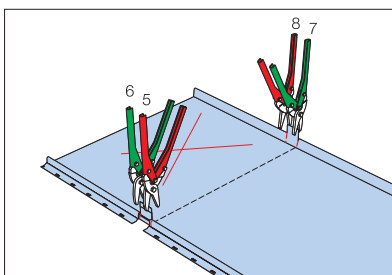

Klipp upp falsen.

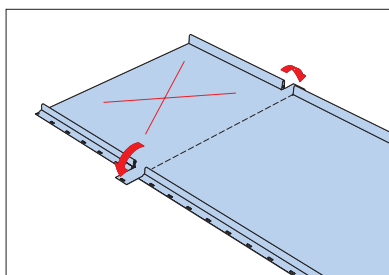

Vik ner urklippen för att komma åt vid kapning av plåten.

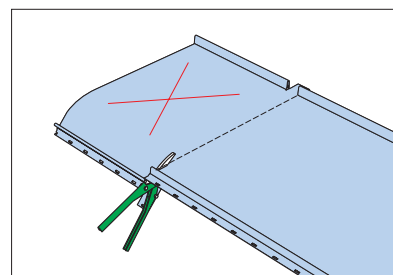

Kapa plåten tvärs över.

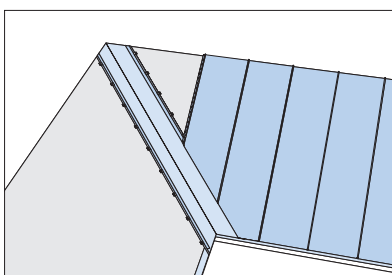

Placera takplåten genom att skjuta omvikskanten inunder infästningsplåten. Fäst med skruvar längs med vänsterfalsen.

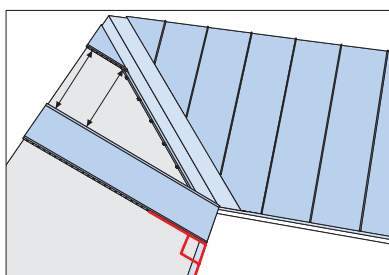

Täck med provisorisk takplåt vänster om rännaldalen. Börja med en hel plåt längst till vänster och se till att den är rät mot fotplåten. Därefter täck från rännaldalen. Ta bort den provisoriska takplåten.

Montering – Lindab SRP

Takplåt - isolering

Montera regeln för innerpanel minst 160 mm från ovankant av takbalk. Regeln kan monteras på olika höjd beroende på hur mycket man vill se av takbalken.

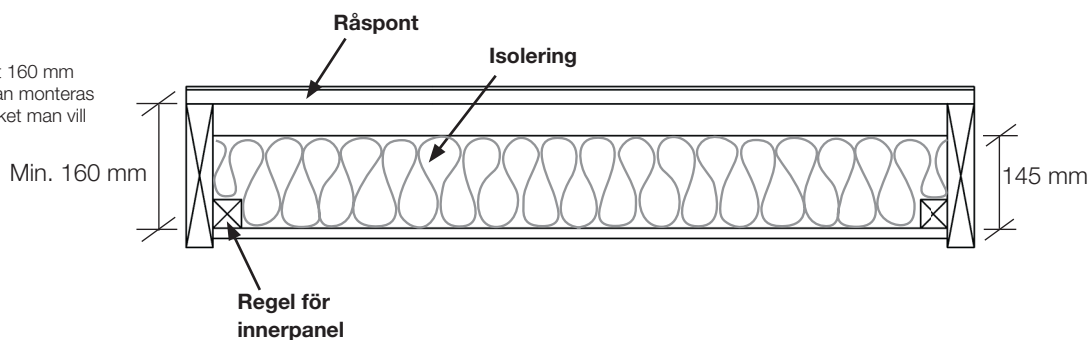

1. Spika ca 1 m innerpanel.
2. Skär till isoleringen mot regeln så den passar och lägg första biten isolering på plats.
3. Fortsätt sedan med ca 1 m panel i taget och skär till och lägg upp ytterligare en skiva isolering. Det är enklast att montera både panel och isolering samtidigt.

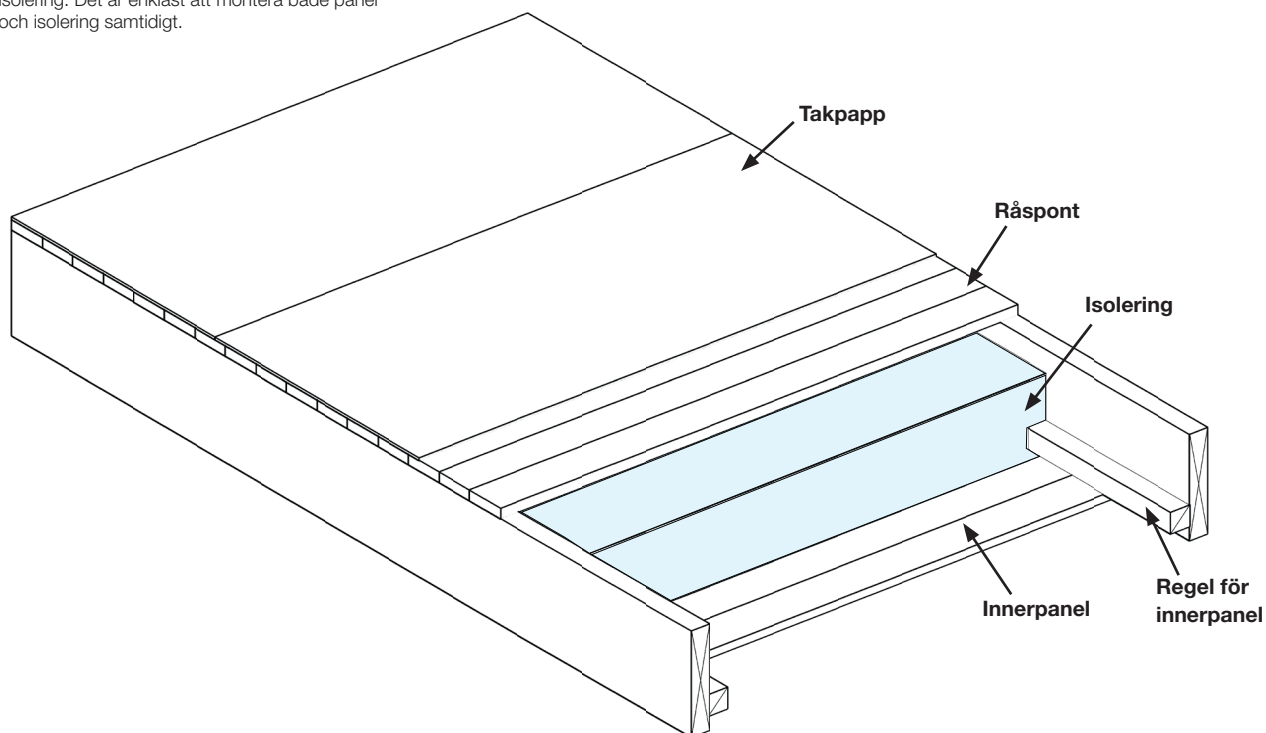

Skötselråd

Så här rengör du plåttak Lindab Coverline™

- Taket hålls till största del rent och fritt från smuts genom att det sköljs av regnet.
- Löv och kvistar kan fastna i vinklar och bör rensas från dessa årligen.
- Om taket behöver tvättas görs detta lämpligen med en mjuk borste och varmt vatten.
- Högtryckstvätt kan användas under förutsättning att man inte använder för högt tryck.

Alla skador som går igenom ytskiktet bör omedelbart målas med bättringsfärg på det skadade stället.

Viktiga saker att tänka på...

- Behåll skyddsplasten på under hela montaget.
- Det är viktigt att använda rätt infästningar för alla plåtkonstruktioner.

